

観光・ホテル・外食産業展 — HOKKAIDO 2023 —

北海道



都市開発・建設総合展2023

 **北海道** **災害リスク
対策推進展 2023**

北海道

エネルギー技術革新EXPO2023

展示ブースの装飾

**パッケージ装飾プラン
のご案内**

レンタル備品のご案内
飲食設備レンタルのご案内
電気器具レンタルのご案内

[会期] 2023年10月18日(水)・19日(木) [会場] アクセスサッポロ
(札幌市・白石区)

本プランは出展者様と日本能率協会(以下、JMA)間の契約となります。ただし、会期までの本プラン打合せ、ご質問・要望事項への対応、見積発行はJMAが業務委託契約を締結した指定施工会社が担当させていただきます。従いまして、本プランに関し、次ページに記載のある施工会社より、直接ご連絡をさせていただく場合がございます。あらかじめ、ご承知おきください。

展示ブースの装飾

お申込手順	1
お問合せ先	1
会期までのスケジュール	2
パッケージ装飾プランのご案内	3
パッケージ装飾プラン申込書(契約書)／仕様確認書	
レンタル備品のご案内	8
レンタル備品申込書	
飲食設備レンタルのご案内	13
飲食設備レンタル申込書	
電気器具レンタルのご案内	15
電気器具レンタル申込書	

お申込手順

●「パッケージ装飾プラン」お申込手順

- 手順1** 「パッケージ装飾プラン申込書(契約書)／仕様確認書」に必要事項をご記入の上、(株)フジヤへメールまたはファックス。仕様が決まっていない場合はまずはメールまたはファックスでお送りいただき手順2へ。
- 手順2** 装飾の仕様がお決まりになりましたら「2.装飾仕様のご選択」、「■ブース内レイアウト図のご記入」にご記入いただき、(株)フジヤへメールまたはファックス。 ※出展者様控えのため、コピーをおとりください。
- 手順3** パッケージ装飾プランに追加のレンタル備品を申込み、またはレンタル備品、飲食設備レンタル、電気器具レンタルを申込み場合は、次の各「レンタル備品申込書」にお進みください。

●「レンタル備品」・「飲食設備レンタル」・「電気器具レンタル」お申込手順

「レンタル備品申込書」、「飲食設備レンタル申込書」、「電気器具レンタル申込書」にご記入いただき、(株)フジヤへメール(sapporo-esc@fujiya-net.co.jp)またはファックス(011-223-6513)してください。

お問合せ先

[パッケージ装飾プランお申込み、パッケージ装飾プラン追加レンタル備品、レンタル備品、飲食設備レンタル、電気器具レンタルの詳細に関するお問合せ]

(株)フジヤ 札幌支店

TEL:011-223-6511 (土日・祝日を除く 9:00~17:30) FAX: 011-223-6513

Email : sapporo-esc@fujiya-net.co.jp

[出展者の内容等に関するお問合せ]

出展者ヘルプデスク (株)ケイ・スリー・クリエーション

TEL:03-6809-1635 (土日・祝日を除く 9:30~18:00)

Email : helpdesk@k3c.co.jp

※電話の際は最初に「展示会名」をお伝えください。
メールの際は件名に「展示会名」をご記入ください。

会期までのスケジュール(ブースの装飾について)

■ 一般社団法人日本能率協会
■ (株)フジヤ

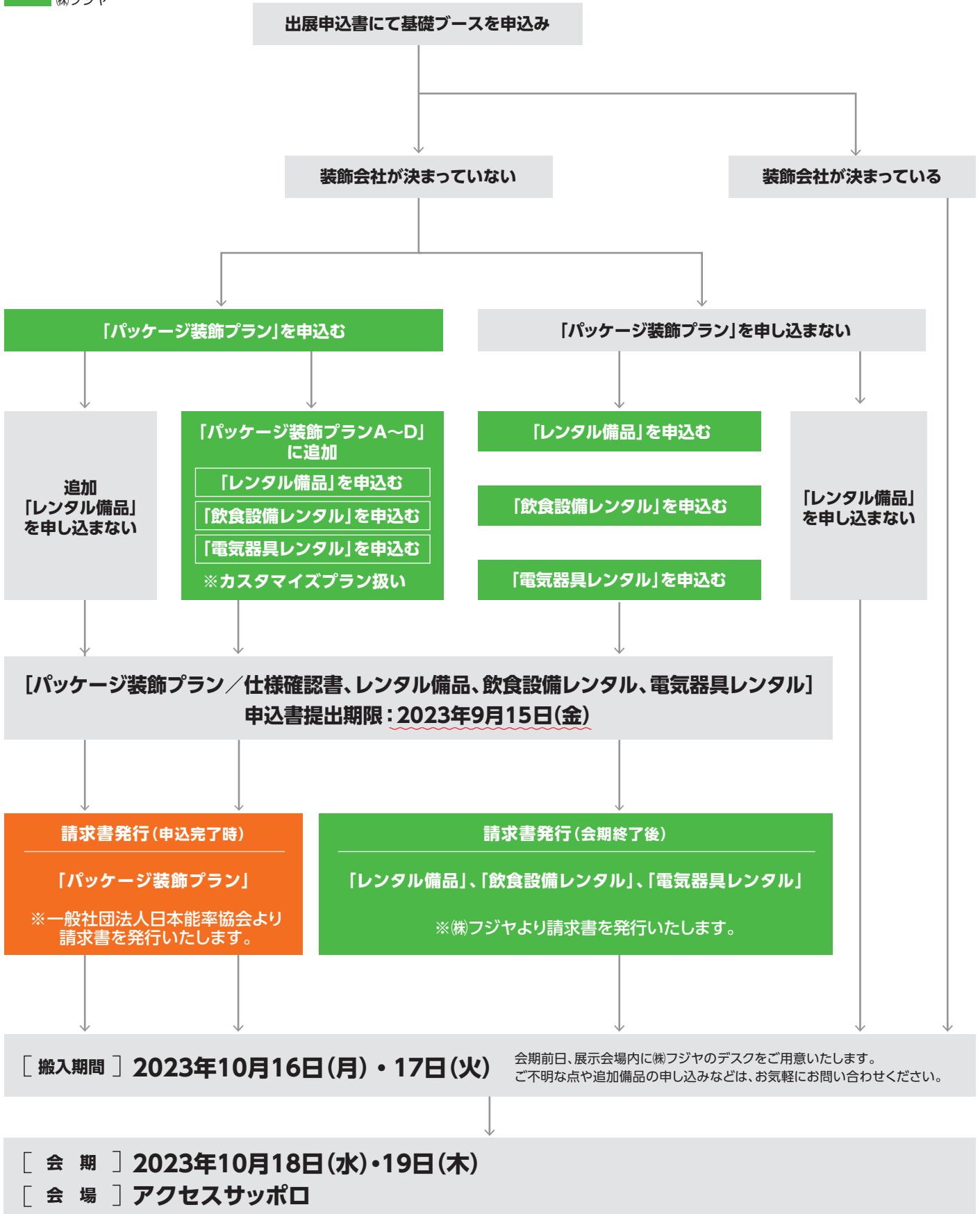

パッケージ装飾プランのお振込期日

- ① ご出展展示会の支払期限に準じます
- ② 上記①の支払期限を過ぎてからのお申込みの際は請求書に記載の振込日までにお振込ください
- ③ レンタル備品のご請求は原則展示会後となります

カスタマイズプラン（装飾施工例） ※施工例ですのでご予算とコンセプトに合わせてデザインいたします。

貴社のご予算、イメージに合わせたオリジナルの装飾を施工いたします。1ブースよりご相談を承ります。まずはお電話を。

[1~2ブースの施工例] 小さなブースであっても存在感のある貴社のイメージに合ったデザインに仕上げます。



[3~4ブースの施工例] コンパクトで理想的・機能的なコンセプトのブースに施工いたします。



[6ブース~の施工例] 圧倒的な存在感で他社ブースと差別化を図ります。



■パッケージ装飾プラン A ¥95,700 (税込 / 取付・撤去込) ※備品の変更はできませんのでご了承ください

〈1小間タイプ / W2,970 mm × D2,970 mm × H2,400 mm〉

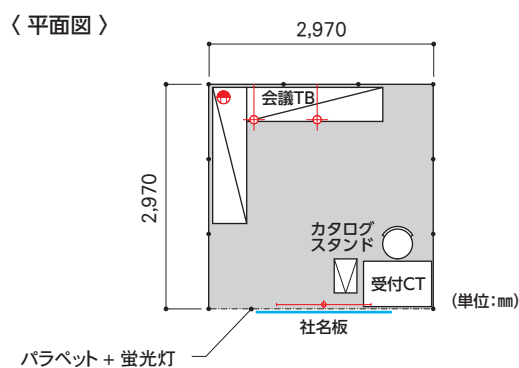
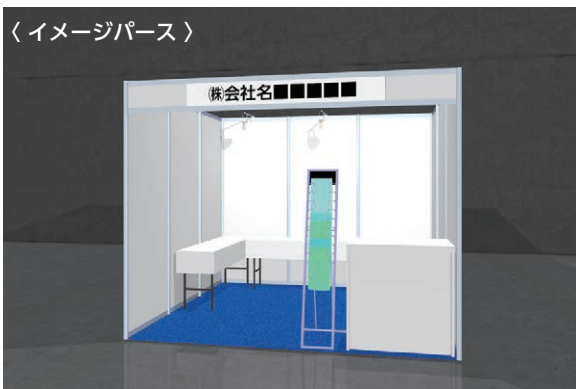

- 〈仕様〉(単位:mm)
- 色を選べるパンチカーペット1式
(別紙色見本よりお選びください)
 - パラペット1式
 - 社名板(W1800×H200)1枚
 - 会議テーブル(W1800×D450×H700/天板:木目)2台
 - 白布(巾900)1式
 - 受付カウンター(W900×D450×H930)1台
 - カウンターチェア1台
 - カタログスタンド(A4/12段)1台
 - スポットライト2灯
 - 蛍光灯1灯
 - コンセント1箇所
 - 電気幹線工事+電気使用量1式
(100V/1.0kW)

■パッケージ装飾プラン B ¥177,100 (税込 / 取付・撤去込) ※備品の変更はできませんのでご了承ください

〈1小間タイプ / W2,970 mm × D2,970 mm × H2,400 mm〉

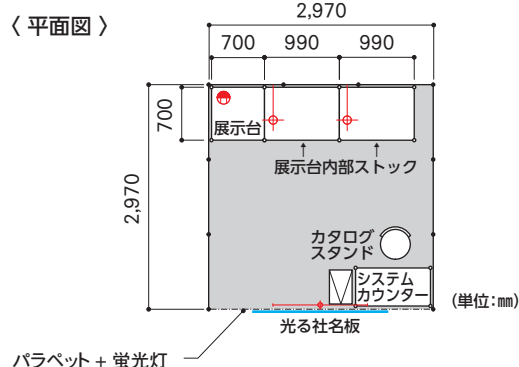

- 〈仕様〉(単位:mm)
- 色を選べるパンチカーペット1式
(別紙色見本よりお選びください)
 - 色を選べるパラペット(W2970×H300)1式
(別紙色見本よりお選びください)
 - 光る社名板(W1500×H350)1枚
 - 壁面上部カラーラインシート(H200).....1式
(別紙色見本よりお選びください)
 - 展示台(W700×D700×H700orH1000)1台
 - 展示台(W990×D700×H700orH1000)2台
(ストック仕様)
 - 色を選べるシステムカウンター(W990×D495×H900).....1台
(別紙色見本よりお選びください)
 - カウンターチェア1台
 - カタログスタンド(A4/12段)1台
 - スポットライト2灯
 - 蛍光灯1灯
 - コンセント1箇所
 - 電気幹線工事+電気使用量1式
(100V/1.0kW)

■パッケージ装飾プラン C ¥190,300 (税込 / 取付・撤去込) ※備品の変更はできませんのでご了承ください

〈2小間タイプ / W5,940 mm × D2,970 mm × H2,400 mm〉

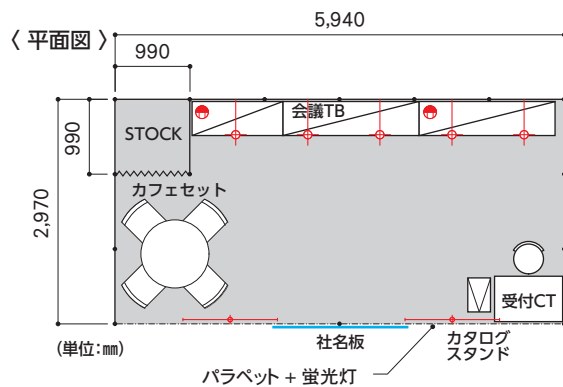

〈仕様〉 (単位: mm)

- 色を選べるパンチカーペット1式
(別紙色見本よりお選びください)
- パラペット1式
- 社名板(W1800×H200)1枚
- 会議テーブル(W1200×D450×H700/天板:白)1台
- 会議テーブル(W1800×D450×H700/天板:木目)2台
- 白布(巾900)1式
- 受付カウンター(W900×D450×H930)1台
- カウンターチェア1台
- 追加壁面+カーテン1式
- カフェセット1式
- カタログスタンド(A4/12段)1台
- スポットライト5灯
- 蛍光灯2灯
- コンセント2箇所
- 電気幹線工事+電気使用量1式
(100V/2.0kW)

■パッケージ装飾プラン D ¥306,900 (税込 / 取付・撤去込) ※備品の変更はできませんのでご了承ください

〈2小間タイプ / W5,940 mm × D2,970 mm × H2,400 mm〉

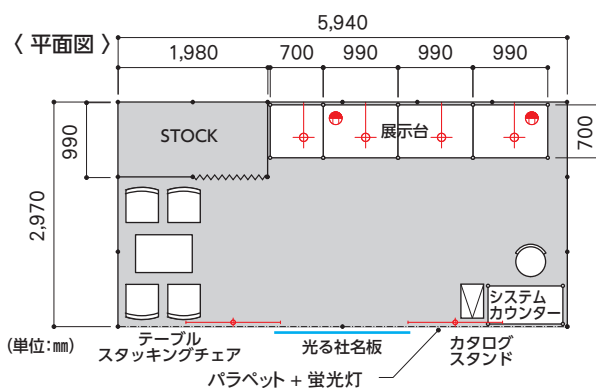

〈仕様〉 (単位: mm)

- 色を選べるパンチカーペット1式
(別紙色見本よりお選びください)
- 色を選べるパラペット(W2970×H300×2)1式
(別紙色見本よりお選びください)
- 光る社名板(W1500×H350)1枚
- 壁面上部カラーラインシート(H200)1式
(別紙色見本よりお選びください)
- 展示台(W700×D700×H700orH1000)1台
- 展示台(W990×D700×H700orH1000)3台
- 色を選べるシステムカウンター(W990×D495×H900)1台
(別紙色見本よりお選びください)
- カウンターチェア1台
- 追加壁面+カーテン1式
- テーブル(W800×D500×H700)1台
- スタッキングチェア4脚
- カタログスタンド(A4/12段)1台
- スポットライト4灯
- 蛍光灯2灯
- コンセント2箇所
- 電気幹線工事+電気使用量1式
(100V/2.0kW)

パッケージ装飾プラン申込書-01

■パッケージ装飾プランをご希望の方は、必要事項をご記入の上、

「パッケージ装飾プラン申込書-01」「パッケージ装飾プラン申込書-02」を上記へ送りください。

基本情報

展示会名	<input type="checkbox"/> 観光・ホテル・外食産業展HOKKAIDO 2023 <input type="checkbox"/> 災害リスク対策推進展 北海道2023 <input type="checkbox"/> 北海道 都市開発・建設総合展2023 <input type="checkbox"/> 北海道エネルギー技術革新EXPO2023		
貴社名		ブース番号	
所在地	〒		
部課名		ご担当者名	(印)
TEL		FAX	
会期中でも連絡の取れる携帯電話		Eメール	

※本申込書にてお申し込みをいただきましたら、主催の日本能率協会より請求書を発行(8月下旬より随時発送予定)いたします。
 ※ご入金につきましては、請求書発行日の翌月末(9月以降発行分は10月6日(金)迄)に指定銀行口座まで振込をお願いいたします。

お申し込みにあたりましては、以下のパッケージ装飾プランお申し込み規定(以下、「本規定」という)必ずお読みください。
 上記の「ご担当社名」欄の記入等を持って、本規定に同意したものとさせていただきます。

パッケージ装飾 プラン お申し込み規定

- ① パッケージ装飾プランのお申込みは日本能率協会が承りますが、装飾仕様、プラン付帯レンタル備品についての具体的なお問合せ及び会期前準備、会期中の施工や手配他は一括して事務局が指定する施工会社が担当します。
- ② お申込みの締切りは、2023年9月15日(金)とします。
- ③ パッケージ装飾プランのお申込みのみをキャンセルする場合…キャンセル料として出展展示会申込書裏面の出展規定(以下、「出展規定」と

- いう)第11条記載の要領でキャンセル料を支払っていただきます。なお、「税抜金額」は「税抜本体価格」と読み替えて適用します。
- ④ 出展申込み自体もキャンセルする場合…③に加え、別途出展料についても規定通りのキャンセル料をお支払いいただけます。
- ⑤ ブース内の出展物の管理については出展規定第8・9条を適用します。
- ⑥ その他、お申込みには本規定に抵触しない範囲でご出展展示会の出展規定が適用されます。

広告代理店や業務代行を手配される場合は、下記の連絡先をご記入ください。

施工代理店名			
ご担当者名			
所在地	〒		
TEL		FAX	
Eメール			

一般社団法人日本能率協会では個人情報の保護に努めております。詳細は小会のHPに掲載いたしております個人情報等保護方針(<https://www.jma.or.jp/privacy/index.html>)をご高覧ください。今回ご記入いただきましたお客様の個人情報は、今後の小会からの各種ご案内のために利用させていただくことがございます。また個人情報は書類、書簡発送などの依頼等で機密保持契約を締結している業務委託先に預託させていただくことがありますので、予め承知おきください。

1.お申込みプラン ※下記プランよりご希望のブースに☑を入れてください

プラン名	<input type="checkbox"/> カスタマイズプラン ※パッケージ装飾プランA~Dに レンタル備品等を追加する場合も カスタマイズプラン扱いとなります	<input type="checkbox"/> パッケージ 装飾プランA	<input type="checkbox"/> パッケージ 装飾プランB	<input type="checkbox"/> パッケージ 装飾プランC	<input type="checkbox"/> パッケージ 装飾プランD
料金(税込)	※別途打合せの上決定	¥95,700	¥177,100	¥190,300	¥306,900

パッケージ装飾プラン申込書-02

■パッケージ装飾プランをご希望の方は、必要事項をご記入の上、

「パッケージ装飾プラン申込書-01」「パッケージ装飾プラン申込書-02」を上記へ送りください。

基本情報

展示会名	<input type="checkbox"/> 観光・ホテル・外食産業展HOKKAIDO 2023 <input type="checkbox"/> 災害リスク対策推進展 北海道2023 <input type="checkbox"/> 北海道 都市開発・建設総合展2023 <input type="checkbox"/> 北海道エネルギー技術革新EXPO2023		
貴社名		ブース番号	

2.装飾仕様のご選択 ※必須 該当箇所にご記入ください

パッケージ 装飾プラン A・C	社名板	面板：白 書体：角ゴシック 文字色：黒 [] ご記入がない場合は、小間割図に記載の 貴社名を表示いたします。 <input type="checkbox"/> 指定書体・ロゴ希望 ※別途追加料金 ¥5,500 がかります。 イラストレーターデータをメールにて送付ください。	
	カーペット色	<input type="checkbox"/> 茶 <input type="checkbox"/> グレー <input type="checkbox"/> 黒 <input type="checkbox"/> オレンジ <input type="checkbox"/> 赤 <input type="checkbox"/> 緑 <input type="checkbox"/> 濃緑 <input type="checkbox"/> 青 <input type="checkbox"/> 紺 <input type="checkbox"/> 濃赤 ※色見本はレンタル備品のご案内-4 にございます。	
パッケージ 装飾プラン B・D	光る社名板	面板：白 書体：角ゴシック 文字色：黒 [] ご記入がない場合は、小間割図に記載の 貴社名を表示いたします。 <input type="checkbox"/> 指定書体・ロゴ希望 ※イラストレーターデータをメールにて送付ください。	
	カーペット色	<input type="checkbox"/> 茶 <input type="checkbox"/> グレー <input type="checkbox"/> 黒 <input type="checkbox"/> オレンジ <input type="checkbox"/> 赤 <input type="checkbox"/> 緑 <input type="checkbox"/> 濃緑 <input type="checkbox"/> 青 <input type="checkbox"/> 紺 <input type="checkbox"/> 濃赤 ※色見本はレンタル備品のご案内-4 にございます。	
	パラペット・ パネル上部色	<input type="checkbox"/> 白 <input type="checkbox"/> 黒 <input type="checkbox"/> クリーム <input type="checkbox"/> 黄 <input type="checkbox"/> オレンジ <input type="checkbox"/> 赤 <input type="checkbox"/> 緑 <input type="checkbox"/> ライトブルー <input type="checkbox"/> 青 <input type="checkbox"/> 紺 ※色見本はレンタル備品のご案内-4 にございます。	
	インフォメーション カウンター色	<input type="checkbox"/> 白 <input type="checkbox"/> 黒 <input type="checkbox"/> クリーム <input type="checkbox"/> 黄 <input type="checkbox"/> オレンジ <input type="checkbox"/> 赤 <input type="checkbox"/> 緑 <input type="checkbox"/> ライトブルー <input type="checkbox"/> 青 <input type="checkbox"/> 紺 ※色見本はレンタル備品のご案内-4 にございます。	
	展示台の高さ	<input type="checkbox"/> H700 <input type="checkbox"/> H1,000	
追加電気容量	100V W	※ 追加容量がある場合のみご記入ください。(別途追加料金がかかります) 電気幹線工事、電気容量に関するお問い合わせ 飯田電機工業(株) TEL : 03-3521-3522 担当 杉本・豊島・右田 E-mail : sapporojma2022@iidae.co.jp	
	200V W		

※パッケージの内容にプラスしてレンタル品のご希望がある場合、別紙レンタル申込書にてお申し込みください。
(カスタマイズプラン扱いとなります)

一般社団法人日本能率協会では個人情報の保護に努めております。詳細は小会のHPに掲載いたしております個人情報等保護方針(<https://www.jma.or.jp/privacy/index.html>)をご高覧ください。今回ご記入いただきましたお客様の個人情報は、今後の小会からの各種ご案内のために利用させていただくことがございます。また個人情報は書類、書簡発送などの依頼等で機密保持契約を締結している業務委託先に預託させていただくことがありますので、予めご承知おきください。

■ブース内レイアウト図のご記入



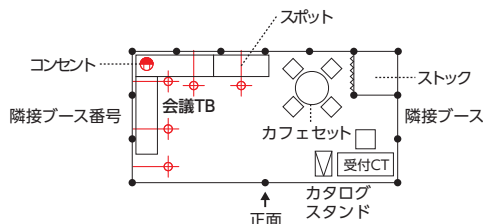







記入例(2コマの場合)

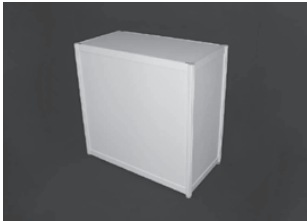

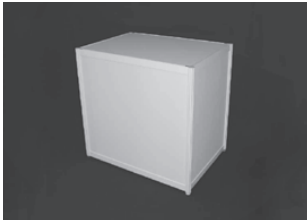
Grid area for drawing the booth layout.

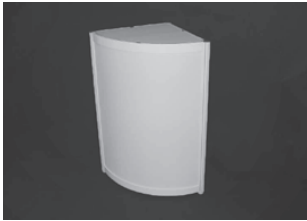
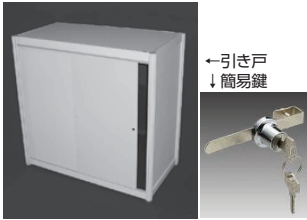
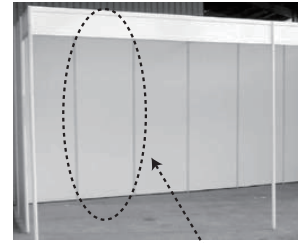
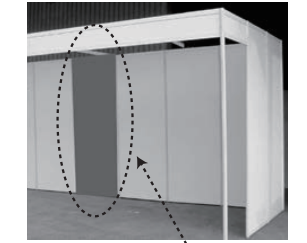
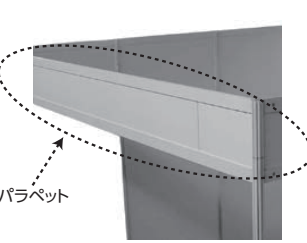
レンタル備品/システムパネル他を使用した簡易装飾

- 簡易装飾の展示台等は、白色になっております。また、展示台等に色付けする場合は、別途見積りいたします。
- 展示台にのせる製品などは、50kg以内でお願いします。(50kgを超える場合はご相談ください。)
- 簡易装飾のレイアウト(設置場所)は、別紙のレンタル備品申込書にご記入ください。
- 下記表示料金は、会期中のレンタル料金(税込)です。

S-1 展示台 (単位:mm)	S-2 展示台 (単位:mm)	S-3 展示台 (単位:mm)	S-4 展示台 (単位:mm)
			
S-1-a : W495×D495×H1000 ¥10,340	S-2-a : W700×D495×H1000 ¥11,550	S-3-a : W990×D495×H1000 ¥13,200	S-4-a : W700×D700×H1000 ¥12,100
S-1-b : W495×D495×H700 ¥10,340	S-2-b : W700×D495×H700 ¥11,550	S-3-b : W990×D495×H700 ¥13,200	S-4-b : W700×D700×H700 ¥12,100
S-5 展示台 (単位:mm)	S-6 展示台 (単位:mm)	S-7 三角展示台 (単位:mm)	S-8 1/4R展示台 (単位:mm)
			
S-5-a : W990×D700×H1000 ¥14,080	S-6-a : W990×D990×H1000 ¥17,270	S-7-a : W495×D495×H1000 ¥8,250	S-8-a : W495×D495×H1000 ¥12,100
S-5-b : W990×D700×H700 ¥14,080	S-6-b : W990×D990×H700 ¥17,270	S-7-b : W495×D495×H700 ¥8,250	S-8-b : W495×D495×H700 ¥12,100
S-9 引き違い戸 (単位:mm)	S-10 壁面パネル (単位:mm)	S-11 壁面カラーパネル (単位:mm)	S-12 パラペット (単位:mm)
 ←引き戸 ↓簡易鍵			
※引き違い戸のみの価格となります。 合わせて展示台のお申込みが必要です。	壁面パネル	壁面カラーパネル	パラペット
S-9-a : 引き戸 ¥3,300 S-9-b : 引き戸用簡易鍵 ¥550 (W990のみ)	S-10-a : W990×H2400 ¥10,340 S-10-b : W495×H2400 ¥8,470	S-11 : W990×H2400 ¥10,890 ※既存壁面に追加される価格です	S-12 : W990×H300 ¥3,300 白仕様 ※1mあたりの価格です
S-13 ドア	S-14 アコーディオンカーテン	S-15 棚 (壁取付タイプ)	S-16 カーテン+パラペット
		◆最大荷重:2kg◆ 	
S-13 : W990×H2400 ¥25,630 ※カギ付	S-14 : W990×H2400 ¥15,400 ※カギ付	S-15 : W990×D300 ¥3,630 ※2kg以上の場合は別途要相談	S-16 : W990×H2400 ¥4,950



レンタル備品



● 下記表示料金は、会期中のレンタル料金(税込)です。

<p>R-1 カフェセット (単位:mm)</p>  <p>カフェセットサイズ: W1800×D2000 テーブル(1台付): φ900×H700 チェア(4脚付): W507×D515×SH425 ¥13,420</p>	<p>R-2 カウンターチェア (単位:mm)</p>  <p>R-2: φ365×H560~670 (油圧式) ※座面の色は白もしくは黒となります。 ※写真はイメージです。 ¥3,520</p>	<p>R-3 スタッキングチェア (単位:mm)</p>  <p>R-3: W507×D515×H425 色:ホワイト ¥2,200</p>	<p>R-4 折りたたみイス (単位:mm)</p>  <p>R-4: W460×D460×H420 ¥550</p>
<p>R-5 丸テーブル (単位:mm)</p>  <p>色:ホワイト</p> <p>R-5-a: φ600 × H700 ¥4,620 R-5-b: φ750 × H700 ¥4,620 R-5-c: φ900 × H700 ¥4,620</p>	<p>R-6 小テーブル (単位:mm)</p>  <p>色:ホワイト</p> <p>R-6: W800×D500×H700 ¥4,620</p>	<p>R-7 会議用テーブル (単位:mm)</p>  <p>R-7-a: W1200×D450×H700 ¥2,970 天板:白 R-7-b: W1800×D450×H700 ¥2,200 天板:木目</p>	<p>R-8 カタログスタンド</p>  <p>R-8-a: A4 12段 ¥4,620 R-8-b: A4 6段 ¥4,620</p>
<p>R-9 卓上カタログスタンド</p>  <p>R-9: A4 3段 ¥2,310</p>	<p>R-10 貴名受 (単位:mm)</p>  <p>R-10: W125×D150×H113 ¥1,430</p>	<p>R-11 スチール棚 (単位:mm)</p>  <p>※ストックルーム用</p> <p>R-11-a: W900×D300×H1800 ¥5,280 R-11-b: W900×D450×H1800 ¥5,280</p>	<p>R-12 シングルハンガー (単位:mm)</p>  <p>R-12-a: W900×D450×H1100~1700 ¥2,310 R-12-b: ハンガー ¥165</p>
<p>R-13 冷蔵庫</p> <p>コンセントをお申込みください。</p>  <p>R13-a/大:170ℓ (100V 150W) ¥19,800 R13-b/中:100ℓ~106ℓ (100V 100W) ¥15,620 R13-c/小: 70ℓ~74ℓ (100V 70W) ¥11,550</p>	<p>R-14 液晶モニター/DVDプレイヤー</p> <p>コンセントをお申込みください。(100V/250W~)</p>  <p>卓上タイプ</p> <p>R-14-a: 21.5インチ 液晶モニター ¥43,450 R-14-b: 32インチ 液晶モニター ¥69,300 R-14-c: 40インチ 液晶モニター ¥89,100 R-14-d: DVDプレイヤー ¥11,660</p>	<p>R-15 液晶モニターオプション品</p>  <p>壁掛けイメージ 自立スタンド参考写真</p> <p>R-15-a: 壁掛け (要相談) ¥3,300~ R-15-b: 自立スタンド ¥13,200</p>	<p>R-16 受付カウンター (単位:mm)</p>  <p>R-16: W900×D450×H930 ¥8,140</p>
<p>R-17 受付カウンター (単位:mm)</p>  <p>R-17: W1500×D600×H930 ¥14,300</p>	<p>R-18 ゴミ箱 (単位:mm)</p>  <p>R-18-a: W240×D350×H640 ¥2,310 R-18-b: φ220×H260 ¥660</p>	<p>R-19 パネルスタンド (単位:mm)</p>  <p>許容パネルサイズ R-19: W250~780 H250~1100 ¥2,310</p>	<p>R-20 観葉植物</p>  <p>a: 大/ ¥3,520 b: 中/ ¥2,310 c: 小/ ¥1,210</p> <p>種類は写真と異なる場合があります指定はできません</p>

レンタル備品

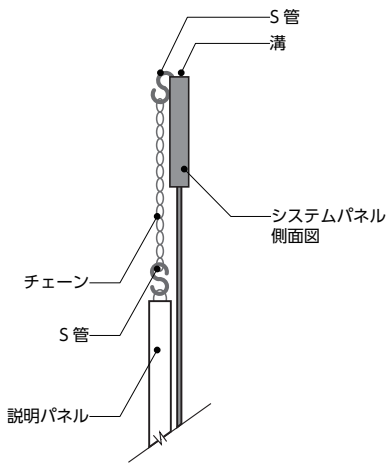
- 下記表示料金は、会期中のレンタル料金 (税込) です。

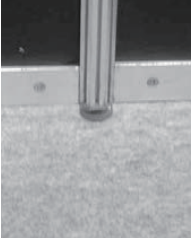
<p>R-21 白布 (単位:mm)</p>  <p>W900/1m(切り売り) ¥880</p>			
<p>R-22 レンタルチェーンセット (2本組) ¥550</p> 	<p>R-23 面ファスナー (2個組×10セット入り) ¥550</p> 		

PK-1 パンチカーペット (単位:mm)	CS-1 社名板 (単位:mm)	CS-2 光る社名板 (単位:mm)
 <p>PK-1 : W3000×D3000 1ブース¥33,000</p>	 <p>面板：白 書体：角ゴシック 文字色：黒 W1800×H200 1枚 ¥13,750</p> <p>※色の変更やロゴ仕様の場合は別途¥5,500追加となります イラストレーターデータをメールにて送付ください。</p>	 <p>面板：白 書体：角ゴシック 文字色：黒 W1500×H350 1枚 ¥33,000</p> <p>※色の変更やロゴ仕様の場合は イラストレーターデータをメールにて送付ください。</p>

色見本

1. カーペットカラー



2. 壁面カラー

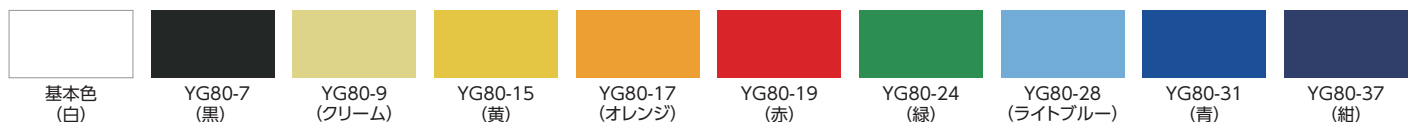

※色見本は、印刷物の色と実際の色が若干異なりますのでご了承ください。ご希望がございましたら、実際の色見本をお送り致します。お問い合わせください。

レンタル備品申込書

基本情報

貴社名		ブース番号	
所在地	〒		
部課名		ご担当者名	(印)
TEL		FAX	
会期中でも連絡の取れる携帯電話		Eメール	

※該当する方に☑を入れてください

<input type="checkbox"/> パッケージプランを お申込みされた出展者様	※本申込書にてお申し込みをいただきましたら、主催の日本能率協会より請求書を発行(8月下旬より随時発送予定)いたします。 ※ご入金につきましては、請求書発行日の翌月末(9月以降発行分は10月6日(金迄))に指定銀行口座まで振込をお願いいたします。
<input type="checkbox"/> パッケージプランを お申込みされていない出展者様	※本申込書にてお申し込みをいただきましたら、(株)フジヤ札幌支店より請求書を発行(会期終了後)いたします。 ※ご入金につきましては、請求書発行日の翌月末に指定銀行口座まで振込をお願いいたします。

レンタル備品 ※レンタル備品ページをご確認のうえ、ご記入ください

※レンタル備品1~3に掲載している備品以外にもお選びいただけます。詳しくは、(株)フジヤ札幌支店までお問い合わせください

商品No.	商品名	単価	数量	単位	金額(税込)	備考
S-11	壁面カラーパネル W990×H2400	10,890		枚		色番/YG80- ()
PK-1	パンチカーペット W3000×D3000	33,000		ブース		色番/TEX-41- ()
CS-1	社名板 ご記入がない場合は、小間割図に記載の貴社名を表示いたします。 社名[]	13,750		枚		※ロゴ仕様の場合は別途¥5,500追加となります。イラストレーターデータをメールにて送付ください。
CS-2	光る社名板 ご記入がない場合は、小間割図に記載の貴社名を表示いたします。 社名[]	33,000		枚		※ロゴ仕様の場合はイラストレーターデータをメールにて送付ください。

■ブース内レイアウト図のご記入

システムパネル・展示台・棚位置などを記入してください

記入例(2コマの場合)

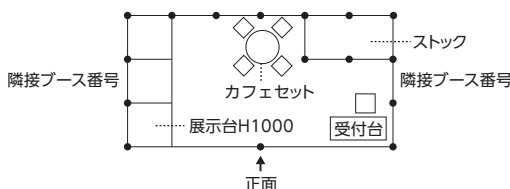

Grid area for drawing the booth layout.

飲食設備レンタル

● 下記表示料金は、会期中のレンタル料金(税込)です。

<p>F-1 四面冷蔵ケース (単位:mm)</p>  <p>F-1-a : 182ℓ W510×D535×H1510 100V400W ¥23,100</p> <p>F-1-b : 165ℓ W500×D515×H1490 100V300W ¥23,100</p>	<p>F-2 チェストフリーザー (単位:mm)</p>  <p>冷蔵・冷凍切替タイプ</p> <p>F-2-a : W1781×D730×H1000 100V140W ¥23,100</p> <p>F-2-b : W1351×D730×H1000 100V130W ¥23,100</p>	<p>F-3 コンパクト冷凍ストッカー(単位:mm)</p>  <p>F-3-a : 136ℓ W776×D493×H1042 100V90W ¥12,100</p> <p>F-3-b : 61ℓ W706×D338×H972 100V80W ¥12,100</p>	<p>F-4 冷蔵オープンケース (単位:mm)</p>  <p>F-4-a : W1800×D880×H900 100V900W ¥23,100</p> <p>F-4-b : W1500×D880×H900 100V700W ¥23,100</p> <p>F-4-c : W1200×D880×H900 100V600W ¥23,100</p>								
<p>F-5 冷凍オープンケース (単位:mm)</p>  <p>F-5-a : W1800×D880×H970 三相200V2200W ¥30,250</p> <p>F-5-b : W1500×D880×H970 三相200V1900W ¥30,250</p>	<p>F-6 シンク(手洗い) (単位:mm)</p>  <p>F-6 : W450×D450×H900 ※別途給排水工事が必要です ¥7,150</p>	<p>F-7 シンク(1槽) (単位:mm)</p>  <p>F-7 : W600×D600×H950 ※別途給排水工事が必要です ¥7,150</p>	<p>F-8 シンク(2槽) (単位:mm)</p>  <p>F-8 : W900×D600×H950 ※別途給排水工事が必要です ¥13,750</p>								
<p>F-9 給排水工事費</p> <p>1ヶ所 ¥110,000</p> <table border="1" data-bbox="185 1413 376 1585"> <tr> <td>給水 口径</td> <td>13A</td> </tr> <tr> <td></td> <td>20A</td> </tr> <tr> <td>排水 口径</td> <td>40A</td> </tr> <tr> <td></td> <td>50A</td> </tr> </table> <p>※状況により水圧調整が必要な場合は 加圧装置などを設置してください (上記の金額には含まれていません)</p>	給水 口径	13A		20A	排水 口径	40A		50A	<p>F-10 調理台 (単位:mm)</p>  <p>F-10-a : W1500×D600×H800 ¥12,100</p> <p>F-10-b : W900×D600×H800 ¥12,100</p> <p>F-10-c : W600×D600×H800 ¥12,100</p>	<p>F-11 電磁調理器 (単位:mm)</p>  <p>F-11 : W330×D336×H59 100V1300W ¥9,350</p>	<p>F-12 ホットプレート (単位:mm)</p>  <p>F-12 : W450×D395×H174 100V1300W ¥7,150</p>
給水 口径	13A										
	20A										
排水 口径	40A										
	50A										
<p>F-13 電子レンジ (単位:mm)</p>  <p>F-13 : W490×D376×H300 100V1200W ¥13,750</p>	<p>F-14 簡易手洗い</p>  <p>F-14 : ポリタンク+ポリバケツセット ¥5,500</p>	<p>F-15 電気ポット</p>  <p>F-15 : 100V985W ¥7,150</p>									

電気器具レンタル

- 照明器具やコンセント等の配線工事の際、電気使用量の合計が1500W毎に、分岐スイッチ(分電盤・有料)が必要になります。
- 下記表示価格には、一次側幹線工事費・電気使用料・分電盤工事費は含まれておりません。電気器具のレンタルをお申込みの場合、別途、事務局指定電気工事会社より一次側幹線工事費・電気使用料、(株)フジヤ札幌支店より分電盤工事費をご請求いたします。
- 下記表示料金は、取付配線工事・会期中のレンタル料金(税込)です。

<p>E-1 LEDスリムライト</p>  <p>100V 21W(長さ:1200mm) ¥3,300</p>	<p>E-2 スポットライト</p>  <p>100V 15W ¥3,850</p>	<p>E-3 アームスポット</p>  <p>100V 15W ¥4,400</p>	<p>E-4 LEDライト</p>  <p>100V 60W ¥11,000</p>	<p>E-5 コンセント</p>  <p>100V ¥3,300</p> <p>お申込の際はご利用の電気容量を必ずご記入ください。</p>
---	--	--	---	---

レンタル備品(電気器具レンタル単品)をお申込みの場合、出展の手引内「電灯・電力供給申込書」をご提出ください。



分電盤(分岐スイッチ工事費)

※(株)フジヤ札幌支店より請求

電気の合計容量100V1.5kW毎に、分電盤工事費が別途かかります。(スマート装飾プランお申込みの場合、超過分のみのご請求となります。)

電気の合計容量	分電盤工事費
100V1.5kW未満	—
100V1.5kW以上～3.0kW未満	7,700円
100V3.0kW以上～4.5kW未満	10,450円
100V4.5kW以上～6.0kW未満	13,200円

※税込

※注1:分岐スイッチは漏電遮断機能付とします。

一次側幹線工事費と電気使用料

※事務局指定電気工事会社より請求

(交流単相100/200V、交流三相200V)
(搬入日+会期2日間)

(交流単相100V、1ブースにつき300W(0.3kW)までの一次側幹線工事は事務局負担にて行います。
(電気使用料は出展者の負担となります)
供給限度を超えて電力を使用する場合の幹線工事は、下記の通り出展者の負担となります。)

電気の合計容量	幹線工事費	電気使用料	合計金額
1.0kWまで	7,700円	1,188円	8,888円
2.0kWまで	15,400円	2,376円	17,776円
3.0kWまで	23,100円	3,564円	26,664円
4.0kWまで	30,800円	4,752円	35,552円
5.0kWまで	38,500円	5,940円	44,440円

※税込

記載の電気使用料は、北海道電力の電気料金変動により変動する可能性がございます。ご了承ください。

電気器具レンタル申込書

お申込期限 **2023年9月15日 金** まで **必着**

E-mail : (ご質問・不明点等ありましたら、お気軽にご連絡ください)

sapporo-esc@fujiya-net.co.jp

TEL:011-223-6511

FAX:011-223-6513

申込先

(株)フジヤ 札幌支店

〒060-0042 札幌市中央区大通西13丁目4-161

札幌東光ビル7F 担当：網谷・藤川

(あみや) (ふじかわ)

基本情報

貴社名		ブース番号	
所在地	〒		
部課名		ご担当者名	印
TEL		FAX	
会期中でも連絡の取れる携帯電話		Eメール	

※該当する方に☑を入れてください

<input type="checkbox"/> パッケージプランを お申込みされた出展者様	※本申込書にてお申し込みをいただきましたら、主催の日本能率協会より請求書を発行(8月下旬より随時発送予定)いたします。 ※ご入金につきましては、請求書発行日の翌月末(9月以降発行分は10月6日金迄)に指定銀行口座まで振込をお願いいたします。
<input type="checkbox"/> パッケージプランを お申込みされていない出展者様	※本申込書にてお申し込みをいただきましたら、(株)フジヤ札幌支店より請求書を発行(会期終了後)いたします。 ※ご入金につきましては、請求書発行日の翌月末に指定銀行口座まで振込をお願いいたします。

電気器具レンタル ※電気器具レンタルページをご確認のうえ、数量をご記入ください

商品No.	商品名	単価	数量	単位	金額(税込)	備考
E-1	LEDスリムライト 100V 21W	3,300		台		
E-2	スポットライト 100V 15W	3,850		台		
E-3	アームスポット 100V 15W	4,400		台		
E-4	LEDライト 100V 60W	11,000		台		
E-5	コンセント 100V	3,300		個		お申込の際はご利用の電気容量を必ずご記入ください。

電気容量

ブース全体の電気容量	100V /	W
	200V /	W

ブース内レイアウト図のご記入

⊕ コンセント ▲ スポットライト

▣ スイッチ(分電盤) ▲ アームスポットライト

記入例(2コマの場合)

